

東邦TF2523改型  
ダンプセミトレーラ外観四面図

F2523型 (類別0609)

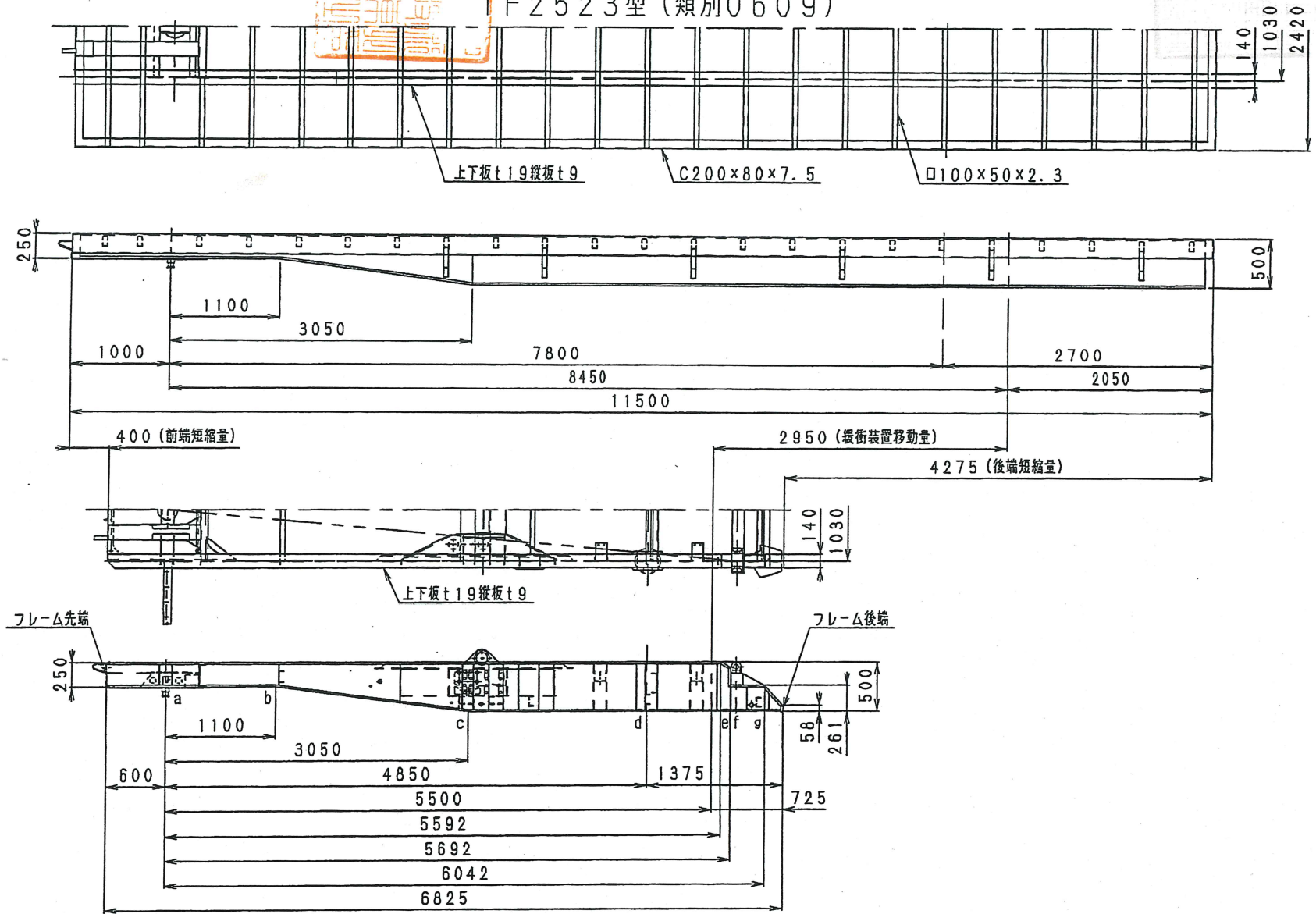

TF2523-88095~88097

車 枠 比 較 図

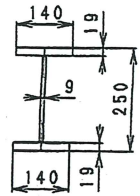
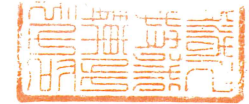

標準車と同一

断面 A-A

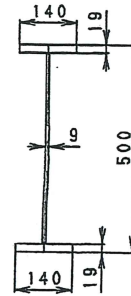

標準車と同一

断面 B-B

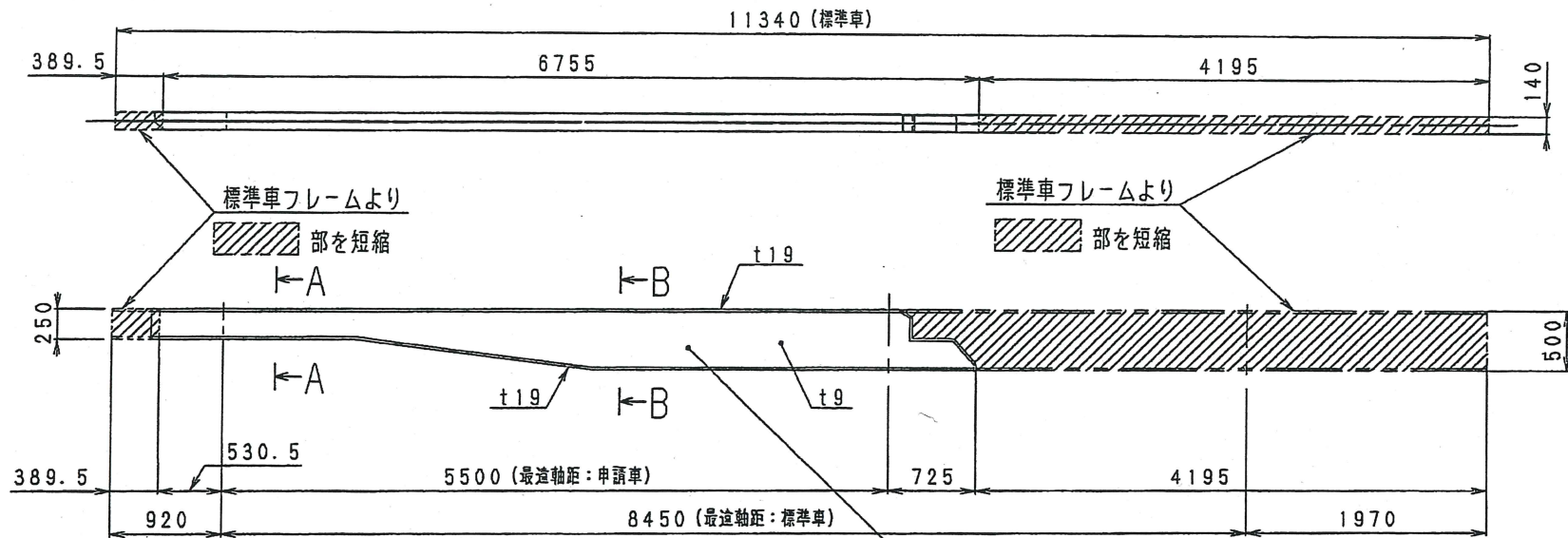

$$\text{面積比} = \frac{2.5775 \times 10^6 \text{ mm}^2 \text{ (申請車車枠面積)}}{4.9212 \times 10^6 \text{ mm}^2 \text{ (標準車車枠面積)}} = 52.3\%$$

TF2523改型ダンパセミトレーラ車枠面積比較図

上面図及び側面図より前部長さ、後部長さの短縮部を除く申請車の車枠面積は標準車車枠面積の1/2以上が残っています。

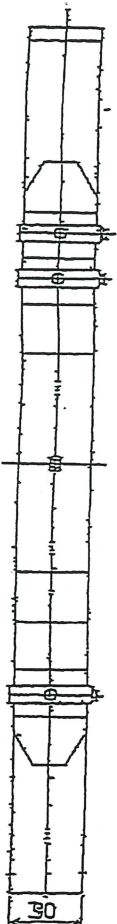
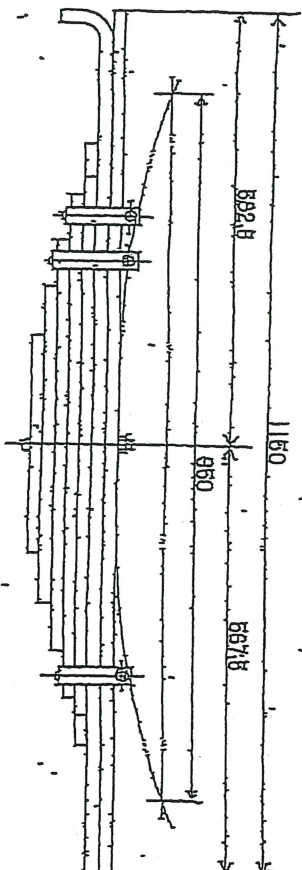

標準車

リニアスプリング  
(標準形式 L610B)

1150X890X16<sup>1</sup>/<sub>2</sub>

TY-4906223

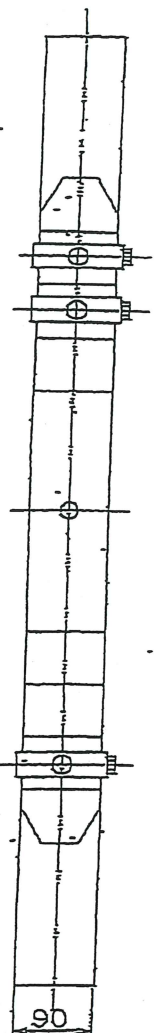
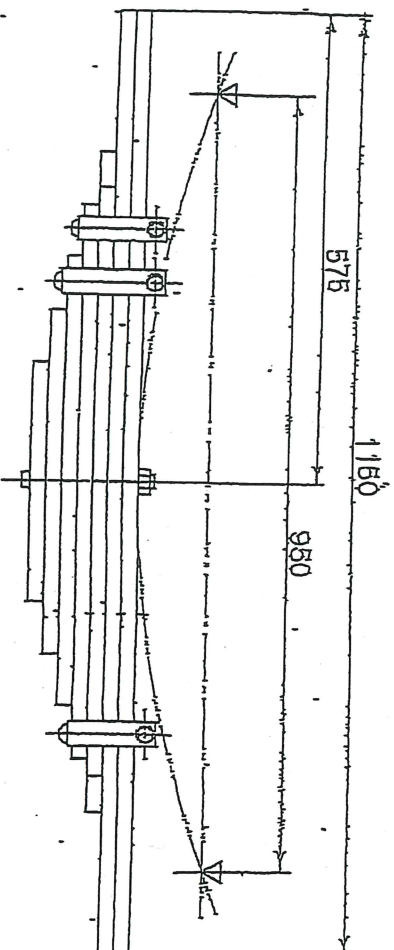

改造車

リニアスプリング  
(標準形式 L720)

1150X900X18<sup>1</sup>/<sub>2</sub>

